

OUTSIDE TROLLEY RELEASE

SEGURO EXTERNO DEL CARRO

DÉCLENCHEMENT DU CHARIOT EXTÉRIEUR

STEP 1

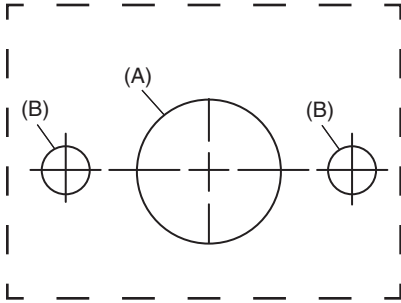

Position the template on the outside of your garage door, centered below the opener door bracket.

NOTES:

- For a sectional door, position the template 20 to 30 inches below the top of the door.
- For a one-piece door, position template 15 to 25 inches below the top of the door (refer to illustrations).
- If your door construction is metal, the template must be positioned so that all the drilled holes will pass through the inside reinforcement stile of the door.

STEP 2

Fasten template at marked location.

STEP 3

Drill a 3/4" diameter hole for the lock (A) and two 1/4" side holes for mounting bolts 1/4"-20x2-1/2" (B). Drill all holes completely through the door.

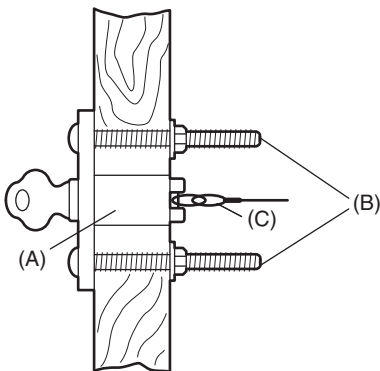

STEP 4

Uncoil cable (C) attached to end of tumbler. Guide cable (C) through the 3/4" diameter hole from outside the door. Insert the lock assembly and position flush with door.

PASO 1

Colocar la plantilla del lado externo de la puerta del garaje, centrada bajo la ménsula del mecanismo del abre-puerta.

NOTAS:

- En el caso de una puerta sectorial, colocar la plantilla a una distancia de 50 a 75 cm (20 a 30 pulgadas) bajo la parte superior de la puerta.
- En el caso de una puerta enteriza, colocar la plantilla a una distancia de 38 a 63 cm (15 a 25 pulgadas) por debajo de la parte superior de la puerta (véanse las ilustraciones).
- Si la puerta es metálica, colocar la plantilla en forma que todos los agujeros pasen a través del refuerzo interno de la puerta.

PASO 2

Fijar la plantilla en el lugar marcado.

PASO 3

Hacer un agujero de 19 mm (3/4 de pulg.) de diámetro para la cerradura (A) y dos agujeros laterales de 6 mm (1/4 de pulg.) para los tornillos de fijación de 1/4"-20x2-1/2 de pulg. (B). Hacer todos los agujeros pasantes.

PASO 4

Desenrollar el cable (C) unido al tambor de la cerradura y pasarlo por el agujero (C) de 19 mm (3/4 de pulg.) de diámetro desde el lado externo de la puerta. Introducir la cerradura y dejarla a ras de la superficie de la puerta.

ÉTAPE 1

Positionner le gabarit sur l'extérieur de la porte de garage en le centrant sous le support de l'ouvre-porte de garage.

REMARQUES :

- Dans le cas d'une porte articulée, positionner le gabarit entre 50 - 75 cm (20 - 30 pouces) du haut de la porte.
- Dans le cas d'une porte rigide, positionner le gabarit entre 38 - 63 (15 - 25 pouces) du haut de la porte (se reporter aux illustrations).
- Si la porte de garage est en métal, le gabarit doit être positionné de façon que tous les trous qui seront percés traversent le montant raidisseur intérieur de la porte.

ÉTAPE 2

Faire tenir le gabarit en place.

ÉTAPE 3

Repérer l'emplacement des trous, puis percer un trou de 19 mm (3/4 de pouce) de diamètre pour la serrure (A) et deux trous latéraux de 6 mm (1/4 de pouce) pour les vis de fixation de 1/4 de po-20 x 2-1/2 pouces (B). Les trous doivent traverser complètement la porte.

ÉTAPE 4

Dérouler le câble (C) fixé à l'extrémité de la gorge. De l'extérieur de la porte, guider le câble dans le trou de 19 mm (3/4 de pouce) de diamètre, introduire la serrure et la positionner à ras de la porte.

STEP 5

Insert the two mounting bolts (B) into the side holes from outside of door.

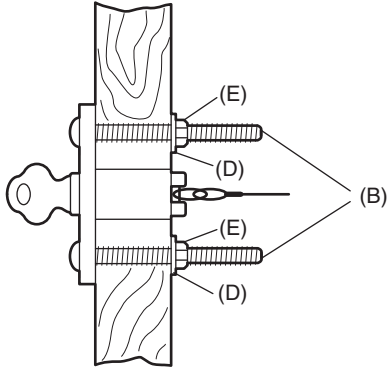

STEP 6

Fasten from the inside with 1/4" washers (D) and hex nuts (E).

STEP 7

Tighten nuts securely.

STEP 8

Remove rope (A) from trolley release arm (B).

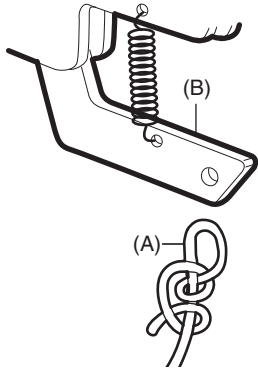

STEP 9

Place free cable loop (C) over one pin (D) of the master link outside bar (E) as shown.

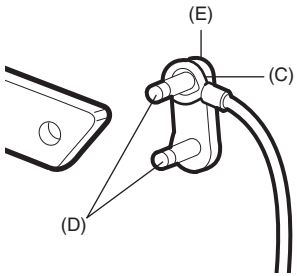

PASO 5

Desde el lado externo de la puerta, introducir los dos tornillos de fijación (B) en los agujeros laterales.

PASO 6

Asegurarlos desde adentro con arandelas de 1/4 de pulg. (D) y tuercas hexagonales (E).

PASO 7

Ajustar las tuercas firmemente.

PASO 8

Quitar la cuerda (A) del brazo del seguro del carro (B).

PASO 9

Enlazar el cable (C) en un perno del eslabón (D) maestro antes de insertarlo en la barra externa (E) tal como se muestra.

ÉTAPE 5

De l'extérieur de la porte, introduire les deux vis de fixation (B) dans les trous latéraux puis.

ÉTAPE 6

De l'intérieur, poser les rondelles de 1/4 de pouce (D) et les écrous à six pans; les visser sur les vis (E).

ÉTAPE 7

Bien serrer les écrous.

ÉTAPE 8

Déposer la corde (A) du levier de déclenchement du chariot (B).

ÉTAPE 9

Glisser la boucle libre du câble (C) par-dessus un des axes de (D) la plaque extérieure du maillon de raccord (E), comme il est illustré.

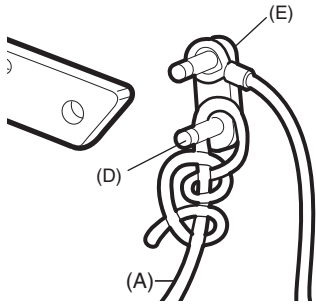

STEP 10

Securely tie a loop at free end of release rope (A) and place over second pin (D) in outside bar.

PASO 10

Hacer un lazo en el extremo libre de la cuerda (A) y colocarlo en el segundo perno del eslabón (D).

ÉTAPE 10

Faire une boucle à l'extrémité libre de la corde de déclenchement d'urgence (A) et la glisser par-dessus le deuxième axe de la plaque extérieure du maillon de raccord (D).

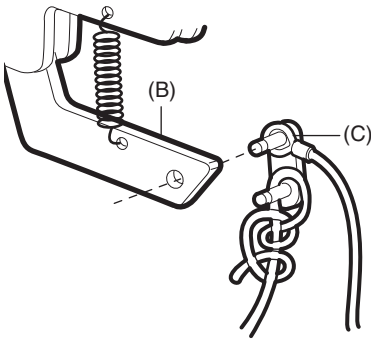

STEP 11

Push pin holding cable loop (C) through hole in release arm of trolley (B).

PASO 11

Sostener el cable y pasar el perno del eslabón (C) por el agujero del brazo del seguro del carro (B).

ÉTAPE 11

Pousser l'axe retenant la boucle du câble (C) dans le trou du levier de dégagement du chariot (B).

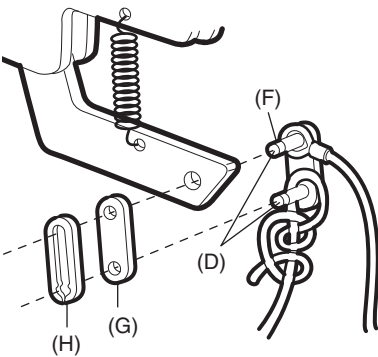

STEP 12

Push cap (G) onto the pins (D) and into pin (F) notches.
NOTE: Be sure cable loop and emergency rope are secured to pins.

PASO 12

Insertar la tapa del eslabón (G) en los pernos (D), hasta la ranura de (F) los mismos.
NOTA: Verificar que el cable y la cuerda de emergencia estén firmemente unidos a los pernos del eslabón.

ÉTAPE 12

Pousser la plaque (G) extérieure du maillon (D) de raccord sur les axes, puis dans les gorges (F) des axes.
REMARQUE : S'assurer que la boucle du câble et que la corde de déclenchement d'urgence sont bien retenues sur les axes.

STEP 13

Slide clip-on (H) spring over cap (G) and lock onto pin notches (F).

PASO 13

Colocar el seguro de la tapa (H) hasta que quede encastrado (G) en las ranuras de los pernos (F).

ÉTAPE 13

Glisser l'agrafe à ressort du maillon de raccord (H) par-dessus la plaque extérieure (G) et la verrouiller dans les gorges des axes (F).

STEP 14

Use plastic ties to secure excess cable to door arm.

PASO 14

Atar el cable sobrante al brazo de la puerta con lazos de plástico.

ÉTAPE 14

Si le câble est trop long, l'attacher sur la biellette de la porte avec des colliers en plastique.

OPERATION

STEP 1

TO OPERATE EMERGENCY KEY RELEASE

Insert the key into lock and turn clockwise.

STEP 2

Remove the key and tumbler from the lock. Pull firmly on the cable.

DO NOT PULL ON THE KEY OR TUMBLER.

STEP 3

The outer trolley will disconnect from the inner trolley so the door can be opened manually.

STEP 4

Replace tumbler in the lock and remove key. Trolley sections will reconnect automatically when the opener is started.

NOTE: *While trolley is disengaged the garage door may be opened manually. For security, be sure you manually lock garage door.*

OPERACIÓN

PASO 1

OPERACIÓN DEL SEGURO DE EMERGENCIA CON LLAVE

Introducir la llave en la cerradura y hacerla girar en sentido horario.

PASO 2

Quitar la llave y el tambor de la cerradura y tirar firmemente del cable.

NO TIRAR DE LA LLAVE NI DEL TAMBOR.

PASO 3

El carro externo quedará desconectado del carro interno y la puerta podrá abrirse manualmente.

PASO 4

Volver a colocar la cerradura y quitar la llave. Las secciones del carro se volverán a acoplar automáticamente cuando se active el abre-puerta.

NOTA: *Mientras el carro esté desacoplado, la puerta del garaje se podrá abrir manualmente. Por seguridad, bloquear manualmente la puerta del garaje lock garage door.*

ACTIONNER

ÉTAPE 1

POUR ACTIONNER LE DÉCLENCHEMENT EXTÉRIEUR DU CHARIOT

Introduire la clé dans la serrure et la tourner à droite.

ÉTAPE 2

Enlever la clé et la gorge de la serrure. Tirer fermement sur le câble.

NE PAS TIRER SUR LA CLÉ NI SUR LA GORGE DE LA SERRURE.

ÉTAPE 3

Le chariot extérieur se désaccouplera du chariot intérieur de façon à pouvoir ouvrir manuellement la porte.

ÉTAPE 4

Remettre la gorge dans la serrure, puis enlever la clé. Les parties du chariot se réaccoupleront dès que l'on fait fonctionner l'ouvre-porte.

REMARQUE : *Il est possible d'ouvrir manuellement la porte lorsque l'ouvre-porte de garage est désenclenché. Par mesure de sécurité, s'assurer de verrouiller manuellement la porte du garage.*